



Stalleinrichtung

Bewegungsbuchten für den Abferkelbereich

Mehr Platz für Sau und Ferkel. Unsere Bewegungsbuchten bieten der Sau deutlich mehr Platz als herkömmliche Buchten. Die dreieckige Form und die Frisch-Nase-Lüftung verhindern das Rollen der Sau und schützen die Ferkel vor Erdrückung.



Bewegungsbucht mit gerader Aufstellung

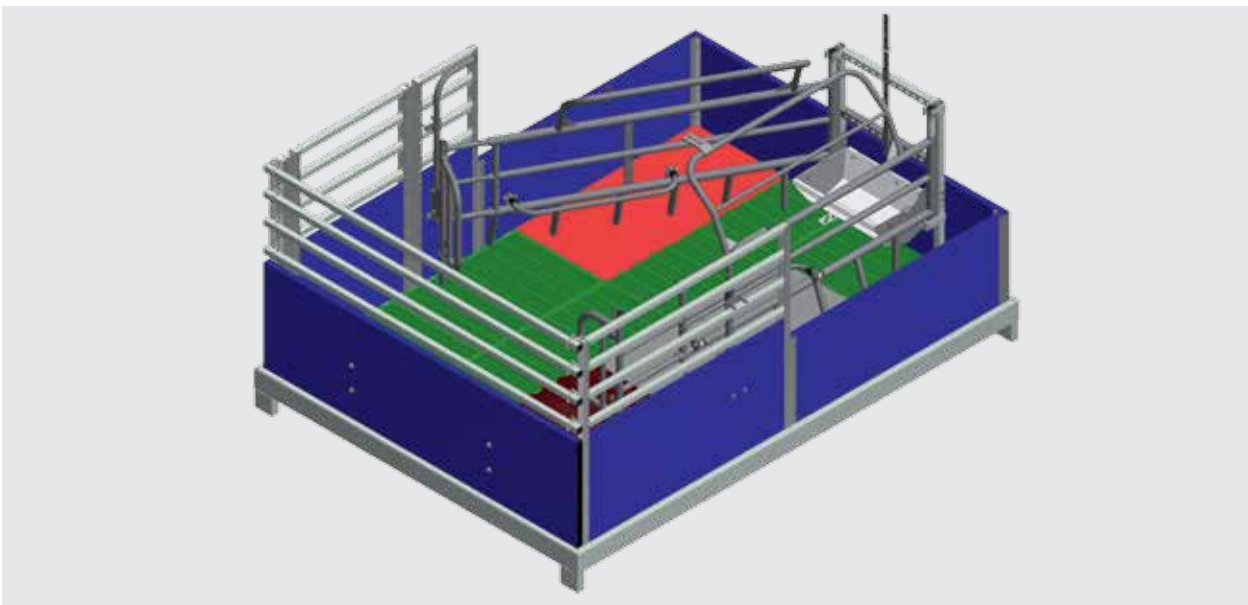

Bewegungsbucht mit gerader Aufstellung



Bewegungsbuchten für den Abferkelbereich

Sicher mit FiT. Unsere FiT-Bucht ist mit einem Servicegang ausgestattet, der dem Stallpersonal einen sicheren Zugriff auf alle relevanten Arbeitsbereiche innerhalb der Bewegungsbucht ermöglicht, ohne dass die Bucht betreten werden muss.

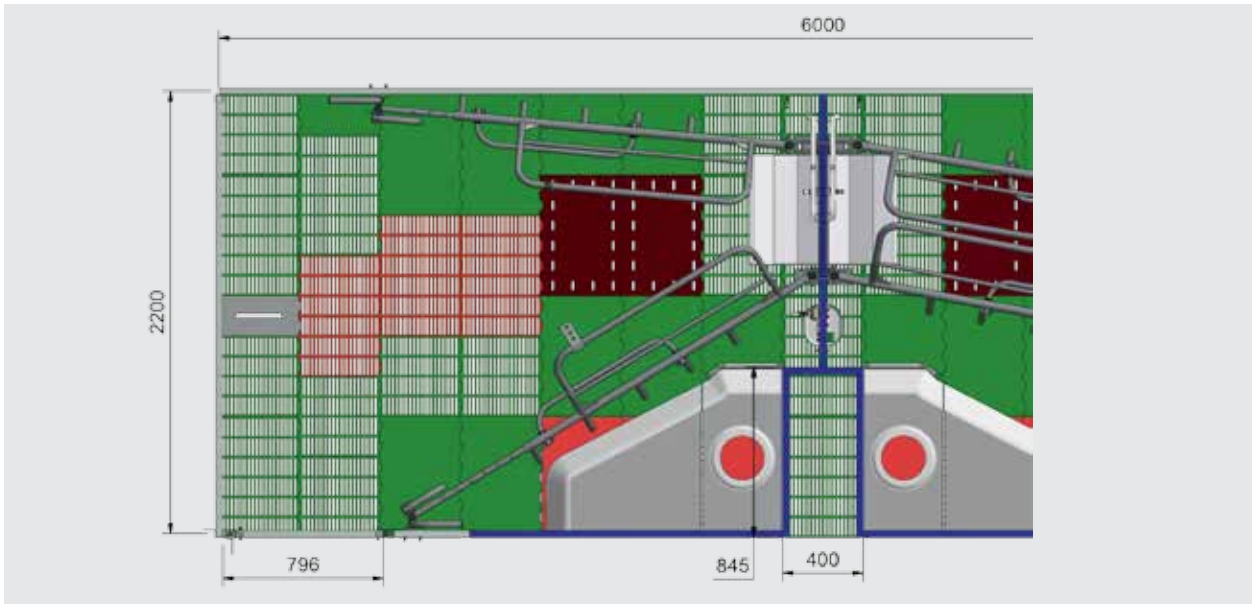

Bewegungsbucht FiT mit Servicegang (mit leichter Schrägstellung)

Stalleinrichtung

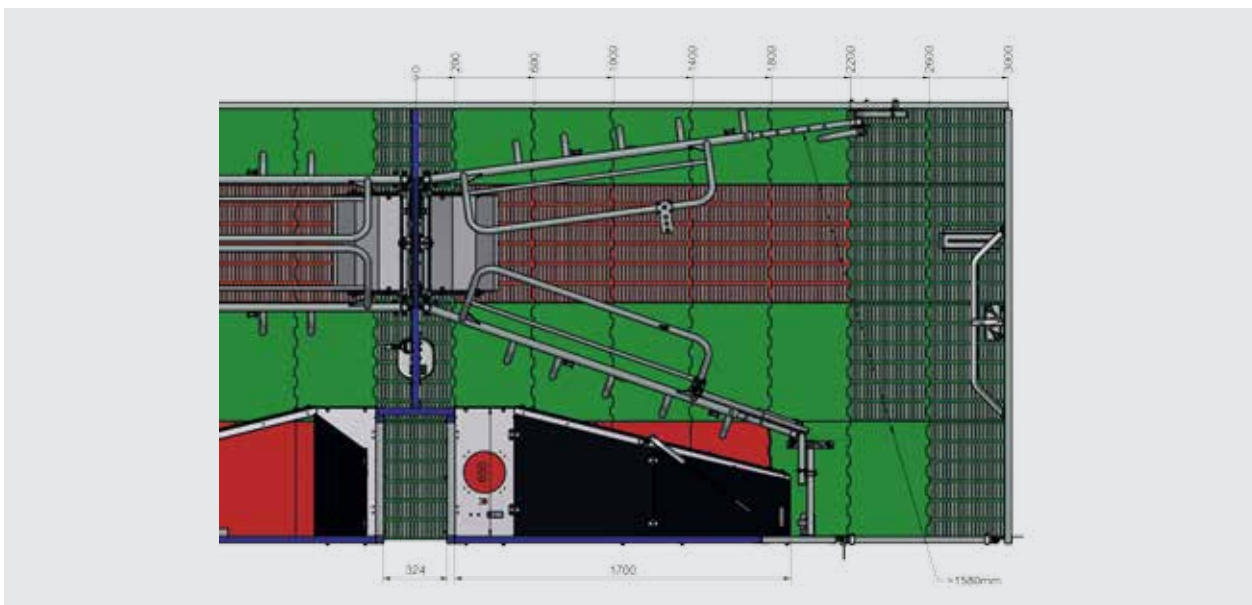

Bewegungsbucht FiT mit Servicegang (mit gerader Aufstellung)

Bewegungsbuchten für den Abferkelbereich

Flexibilität. Die Ferkelschutzkörbe in unseren Bewegungsbuchten lassen sich flexibel verstellen. Bei Arbeiten in der Bucht ist somit auch eine kurzzeitige Sicherung der Sau möglich.



In unseren Bewegungsbuchten haben Sau und Ferkel viel Platz.



Der Ferkelschutzkorb kann einfach aufgeklappt und an den Buchtenwänden befestigt werden.

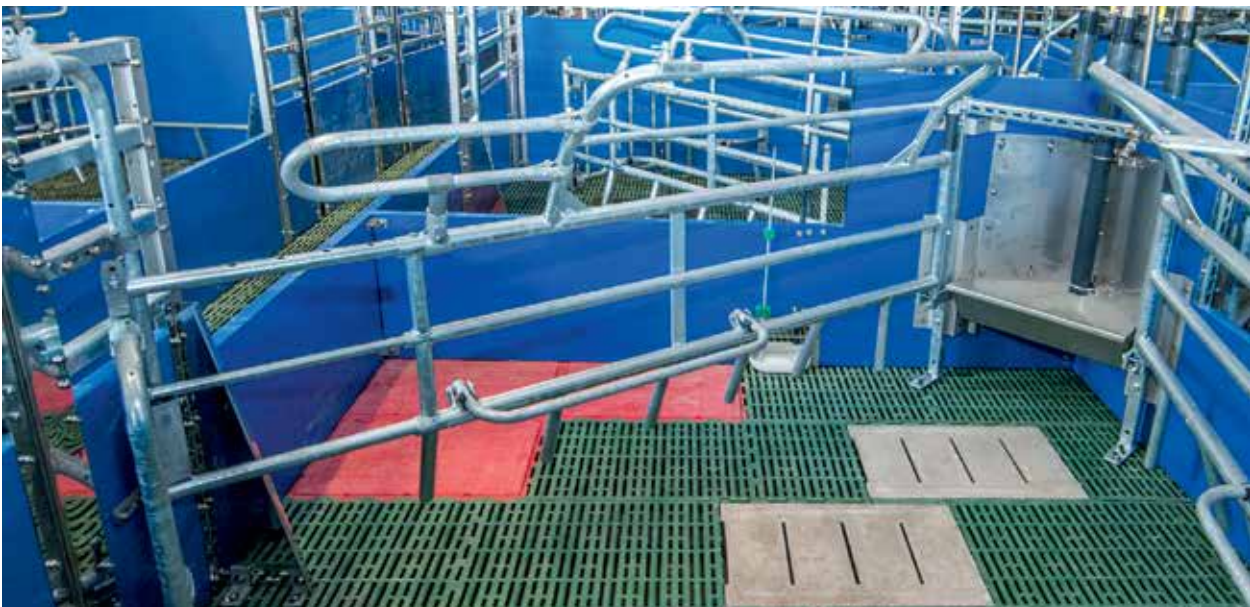

Die diagonale Bewegungsbucht bietet viel Platz hinter der Sau und ermöglicht eine optimale Geburtshilfe.



Bewegungsbuchten für den Abferkelbereich

Tierwohl. Unsere Bewegungsbuchten bieten den Tieren viel Platz um sich in der Bucht zu bewegen. Die wesentlichen Arbeitsbereiche sind so platziert, dass sie auch problemlos vom Gang aus erreicht werden können.

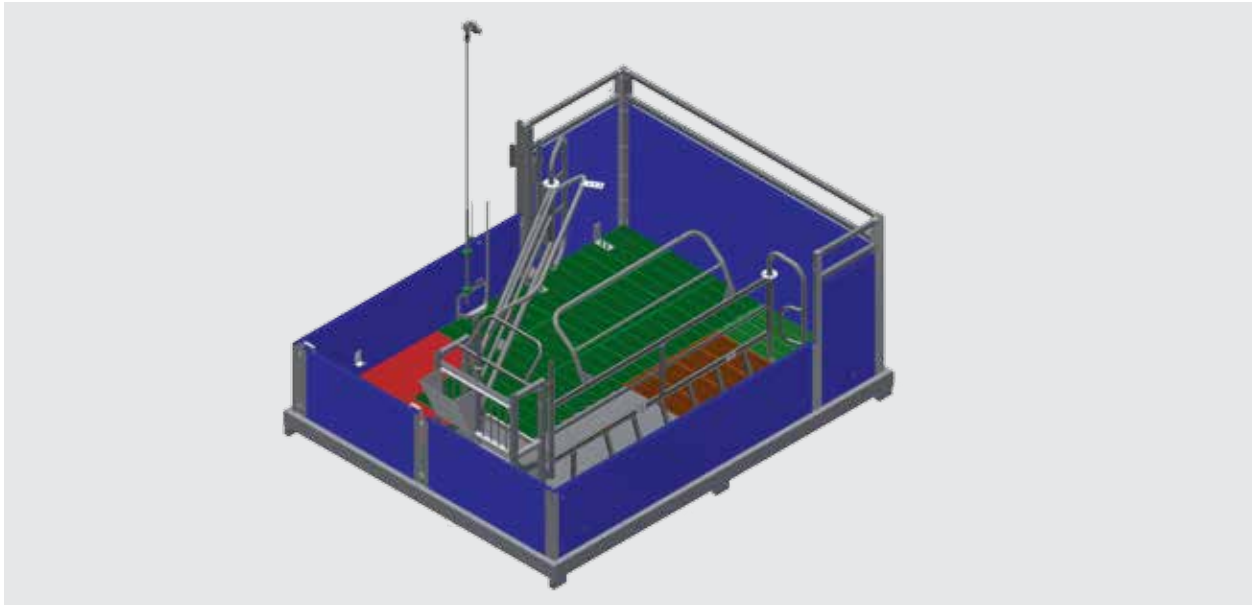

Die niedrigen Wände der MoreFlex-Bucht und ein feststehendes Seitenteil sorgen für eine hohe Stabilität der Bucht und eine gute Übersicht. Aufgrund Ihrer Strukturierung ermöglicht sie einen guten Zugang zu Trog und Tier.

Stalleinrichtung



In dieser Bucht ist der Trog vorne an der Wand und das Nest am Gang platziert, damit es für den Landwirt einfach bedienbar und erreichbar ist. Der geschlossene Bodenanteil ist eine länderspezifische Vorgabe.

Bewegungsbuchten für den Abferkelbereich

Spezieller Buchtenaufbau. Unsere Bewegungsbuchten sind so konstruiert, dass sie den Tieren möglichst viel Platz zum Bewegen und dem Stallpersonal ein Höchstmaß an Sicherheit bieten.



Durch die Nutzung eines Schwenkgitters entsteht mit 6,4m² eine große Freifläche für die Tiere. Der spezielle Buchtenaufbau und ein neuartiges Verschlussystem schaffen ein hohes Maß an Sicherheit im Stall.



Umbau verschiedener Buchtenvarianten



Buchten für erhöhten Tierwohlspruch im Abferkelbereich

Freie Bewegung für Sau und Ferkel. Nachfolgend zeigen wir Ihnen Buchten, die wir für den Abferkelbereich mit erhöhtem Tierwohlspruch konzipiert haben.

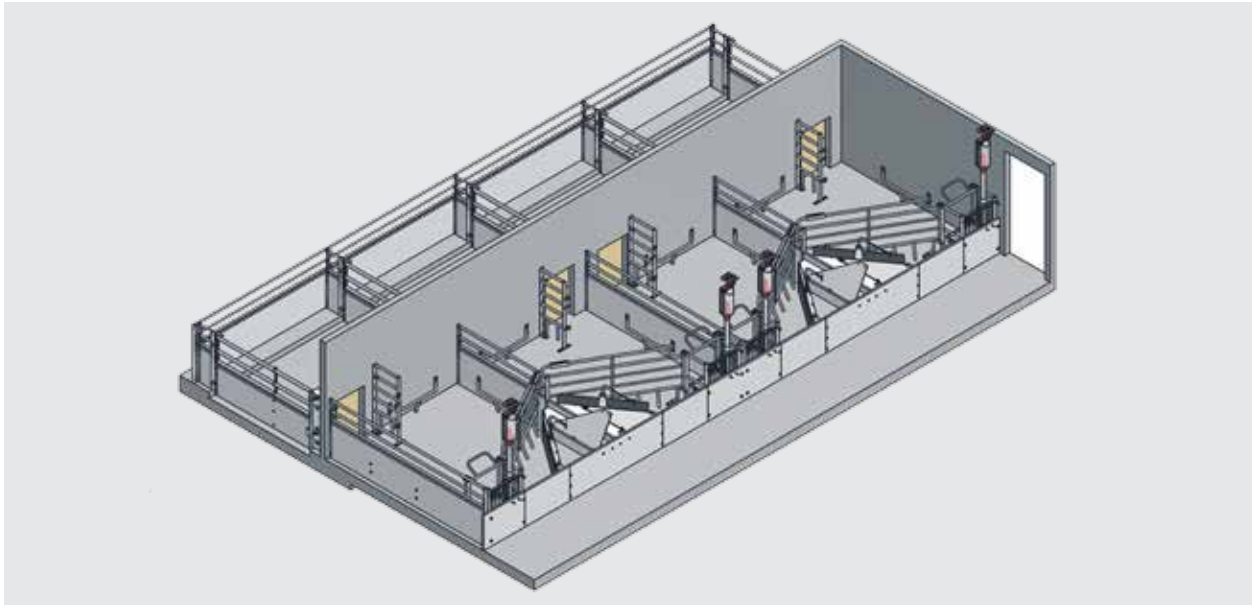

Tierwohlbucht Vario Flex mit kurzzeitiger Fixierung

Stalleinrichtung

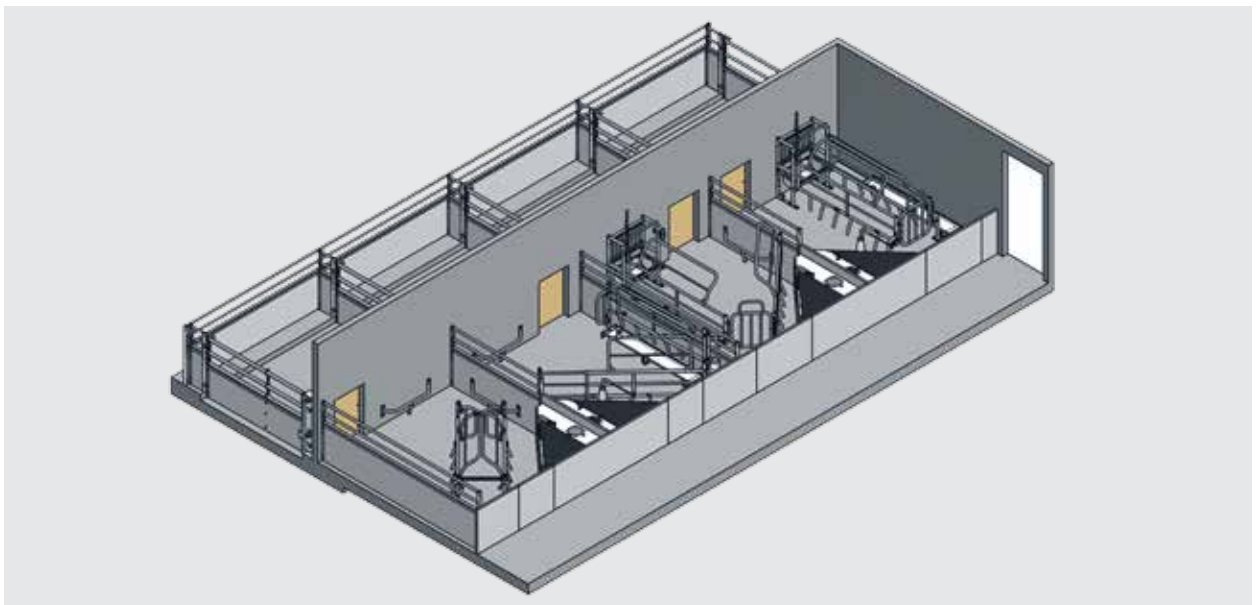

Tierwohlbucht mit Ferkelschutzkorb. Zusätzlich Langtröge für Ferkel bis 30kg möglich